

Króciec DN500 do skrzynek Q-Bic Plus (3073997)

Systemy zagospodarowania wodami deszczowymi

W kratonie znajduje się
króciec i śruby

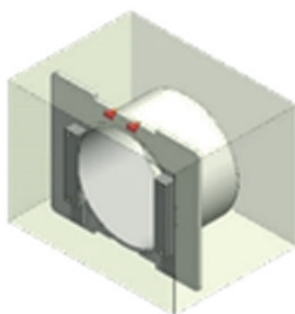

Możliwe usytuowanie króćca

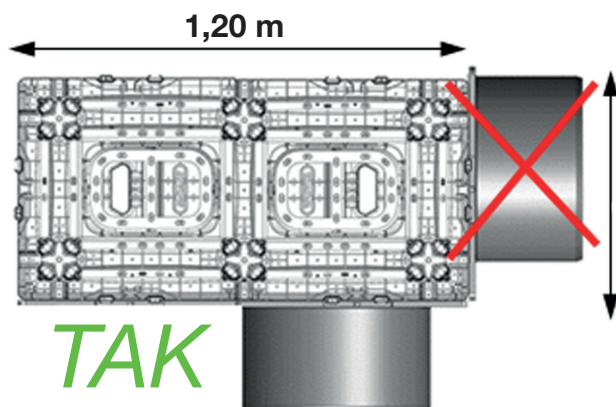

NIE
0,60 m

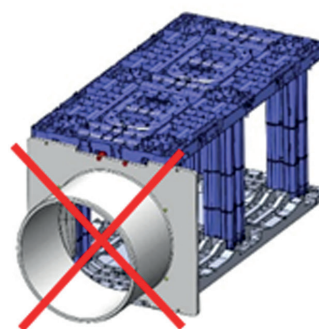

Montaż króćca

UWAGA:
**PRZED MONTAŻEM KRÓĆCA ZAMONTOWAĆ POŁOWĘ PŁYTY
Z LEWEJ LUB PRAWEJ STRONY**

**Montaż
z lewej strony**

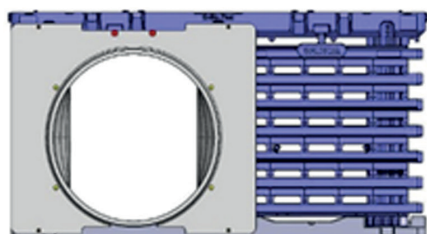

**Montaż klipsu
z lewej strony**

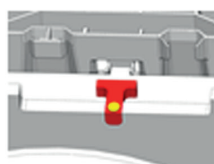

**Mocowanie króćca DN500
do skrzynki**

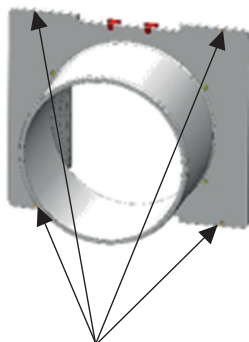

**Montaż
z prawej strony**

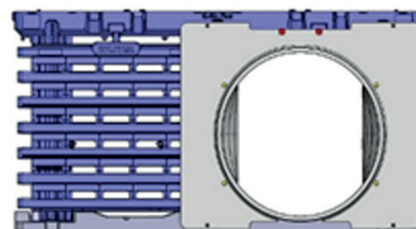

**Montaż klipsu
z prawej strony**

**MOCOWANIE PŁYTY
do skrzynki Q-Bic Plus za pomocą 4 śrub
samonawiercających ze stali nierdzewnej 5x70 (zestaw)**

