

Koblingsdåser

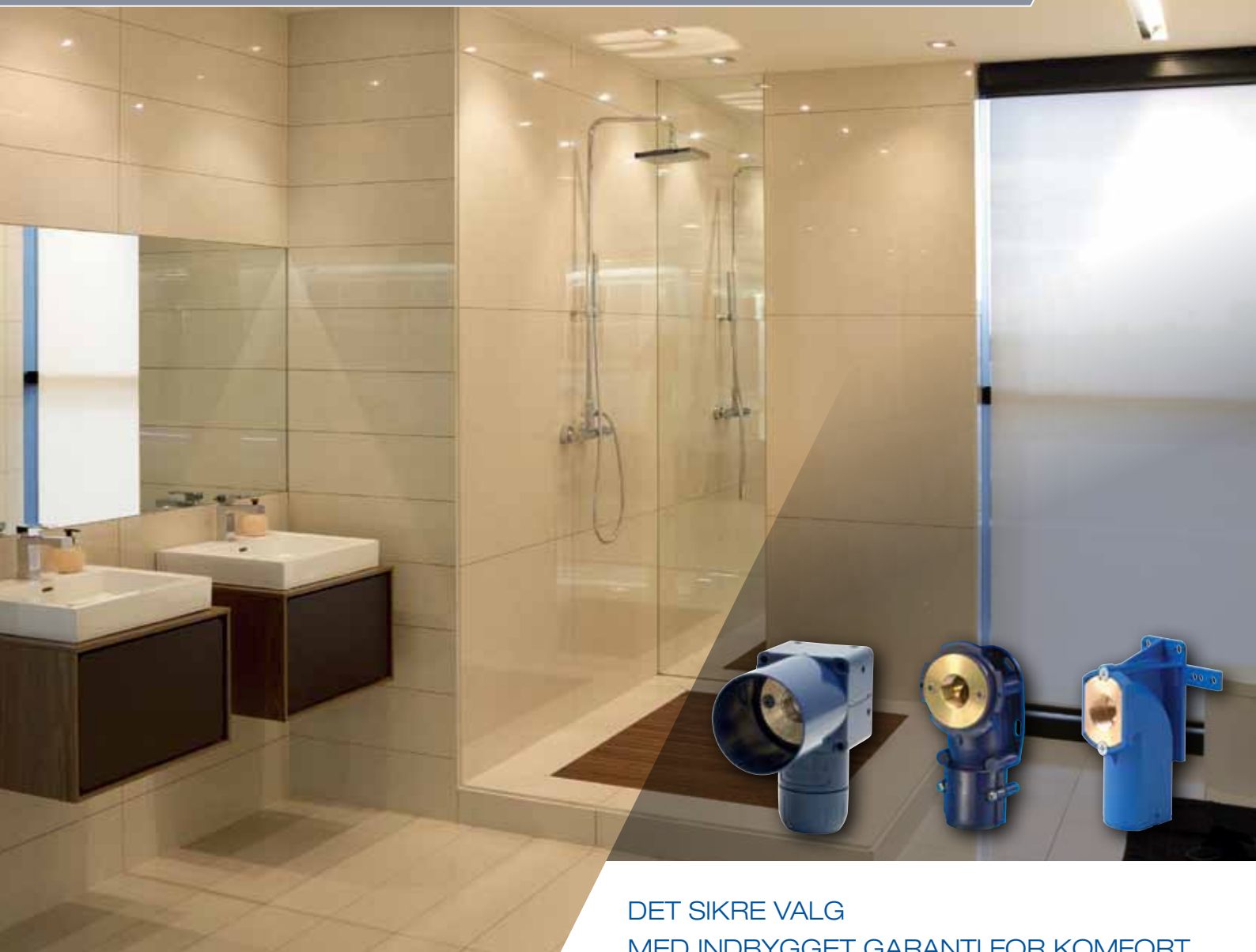

DET SIKRE VALG
MED INDBYGGET GARANTI FOR KOMFORT

Det sikre valg med indbygget garanti for komfort

Komforten ved vand og varme tager vi for givet. Den er overalt i vores hverdag. Derfor er koblingsdåser og fordelerrør ikke noget, dine kunder tænker særlig meget på. De går bare ud fra, at det usynlige netværk af rør og koblinger bag vægge og mure fungerer og holder tæt – år efter år.

Den sikkerhed kan du gi' dem, når du vælger koblingsdåser ud fra Wavins brede sortiment. Wavin har været den sikre leverandør af koblingsdåser gennem mange år, og er garant for en sikker og vandtæt løsning på sammenkobling og tilslutning af rør i bryggers, badeværelse, værksted eller kælder.

I gulve, i murede vægge, i pladevægge – i alle husets rum har vi det sortiment af koblingsdåser, der dækker dine kunders behov. Solide og sikre koblingsdåser der har stået sin prøve gennem mange år – og helt nye modeller, der er kommet til.

Et bredt sortiment – med garanti

Wavins sortiment af koblingsdåser dækker alle behov for kobling af varmerør og rør til brugsvand. Ligesom vi har et stort udvalg af tilbehør som f.eks. dobbeltbeslag og tætningsmembraner.

Alle koblinger er VA-godkendte og udført med vinkel i enten messing eller kunststof.

På de følgende sider kan du se, hvilke koblingsdåser du kan vælge til den aktuelle situation. Her finder du nemlig de enkelte typer koblingsdåser beskrevet i tekst og skitser.

Hurtig og nem montering

En arbejdsdag uden problemer. Det får du med Wavins produkter. Vi har sørget for, at alle Wavins koblingsdåser er særdeles monteringsvenlige.

Koblingsdåserne skal placeres helt præcist, og også den del af installationen har vi gjort nem og effektiv. Vi har udviklet et enkelt og et dobbelt monteringsbeslag, som sikrer, at koblingsdåserne monteres både i den korrekte dybde og vinkelret på væggen. Hvis du skal installere fx et armatur, sikrer det dobbelte monteringsbeslag desuden, at koblingsdåserne bliver placeret med den rigtige indbyrdes afstand. Du behøver ikke engang at demontere beslagene ved trykprøvning, da afstandsstykkerne er forsynet med o-ringe.

Når koblingsdåserne er støbt fast, tager du blot monteringsbeslaget af og gemmer det til næste gang.

Og så er enkelte produkter endda endnu nemmere. Fx leveres TIGRIS koblingsdåse type 5 med koblingsvinklen monteret.

Du finder flere oplysninger og monteringsvejledninger på wavin.dk

Wavin – din stabile samarbejdspartner inden for vand og varme

For dine kunder er koblingsdåser den skjulte komfort bag mure, vægge og gulve.

Til gengæld har Wavins koblingsdåser været meget synlige for vores kunder og samarbejdspartnere, der har brugt og blåstemplet vores produkter – år efter år.

Wavins knowhow om konstruktion og installation af koblingsdåser deler vi hellere end gerne med VVS-installatører og bygningskonstruktører. Målet er nemlig altid at frembringe den løsning, der både teknisk og økonomisk er den bedste til netop din installation!

I den sidste ende handler det om tryghed og sikkerhed – din og kundens.

TIGRIS koblingsdåse type 5

Koblingsdåsen er en ny type universel koblingsdåse, der gør den hurtigere og lettere at montere end traditionelt opbyggede koblingsdåser. Koblingsdåsen kan anvendes til såvel brugsvand som til varme og kan monteres i både murede- og pladevægge.

Koblingsdåsen leveres i fire dele – huset, bajonetdel, omløber og koblings sæt. Huset leveres med koblingsvinklen monteret og skal derfor ikke afmonteres for at tilslutte den til Pex røret.

Alle pakninger i koblingsdåsen er faststøbte og sikrer, at koblingsdåsen er vandtæt ved korrekt samling. Koblingsdåsen kan fastgøres såvel forfra som bagfra, fra siden og fra bunden.

Til koblingsdåsen er der designet et dobbeltbeslag, der efter fastgørelse kan demonteres og anvendes igen. Dobbeltbeslaget er forsynet med en lod-viser, der gør monteringen af koblingsdåsen nemmere.

TIGRIS koblingsdåse type 5

Skruekobling med vinkel og kobling i messing. VA-godkendt.

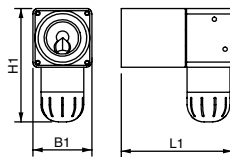

Dimension	Wavin nr.	VVS nr.	L1	H1	B1
			mm	mm	mm
Til Pex rør					
15 x 1/2"	0633275	087281795	104	106	55

TIGRIS dobbeltbeslag

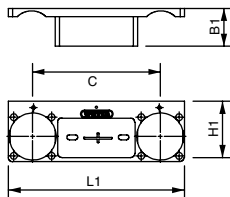

Wavin nr.	VVS nr.	L1	H1	B1	C
		mm	mm	mm	mm
0633280	087281793	210	46	72	150

TIGRIS tætningsmembran

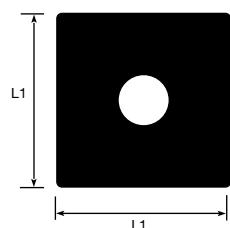
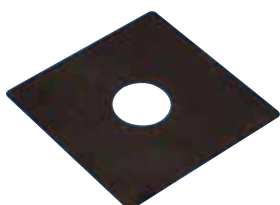

Wavin nr.	VVS nr.	L1
		mm
0633250	087289790	120

TIGRIS koblingsdåse type 2

Koblingsdåsen er en universel delbar koblingsdåse, der anvendes til både brugsvand og varme.

Ved at adskille koblingsdåsen lettes montagen, da det ikke er nødvendigt at skubbe eller trække i medierøret. Koblingsdåsen kan også monteres uden, at den adskilles.

Koblingsdåsen er forsynet med faststøbte pakninger, der sikrer, at den er vandtæt ved korrekt samling.

Hvis koblingsdåsen monteres i en pladevæg, skal et pladevægstilbehør anvendes. Montering af pladevægstilbehøret sker med en bajonetkobling, som sikrer, at koblingsdåsen og tilbehøret ikke utilsigtet kan adskilles.

TIGRIS koblingsdåse type 2

Skruekobling med vinkel og kobling i messing. VA-godkendt.

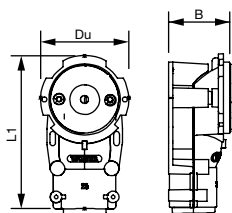

Dimension	Wavin nr.	VVS nr.	B	Du	L1
			mm	mm	mm
Til Pex rør					
12 x 1/2"	0633242	087281772	43	62	108
15 x 1/2"	0633244	087281775	43	62	108
18 x 1/2"	0633241	087281778	43	62	120
Til Alupex rør					
16 x 1/2"	0643244	087281776	43	62	108

TIGRIS press koblingsdåse type 2

Presvinkel i PPSU. VA-godkendt.

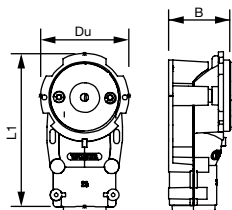

Dimension	Wavin nr.	VVS nr.	B	Du	L1
			mm	mm	mm
Til Pex rør					
12 x 1/2"	1657006	087588742	43	62	108
15 x 1/2"	1657011	087588745	43	62	108
18 x 1/2"	1657016	087588748	43	62	120
Til Alupex rør					
16 x 1/2"	1650011	087588746	43	62	108

TIGRIS dobbeltbeslag

For koblingsdåse

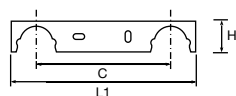

Wavin nr.	VVS nr.	L1	H	C
		mm	mm	mm
0633355	087289745	210	40	153

Placeres koblingsdåsen i en vådzone, skal en tætningsmembran anvendes. I murede- og betonvægge monteres tætningsmembranen mellem vinklen og koblingsdåsens hus. Hvis pladevægstilbehør type 2 anvendes, trækkes tætningsmembranen på det rørstykke, der stikker ud gennem væggen.

Ved anvendelse af pladevægstilbehør type 1 er tætningsmembran ikke påkrævet, da væggenes tætningsmembran kan smøres direkte på tilbehørets flange.

Koblingsdåsen kan enten leveres med preskobling eller skruekobling til både Pex og Alupex rør.

Ved montering af koblingsdåser til bruse blandingsbatterier anvendes et dobbeltbeslag, der sikrer, at koblingsdåserne monteres med den korrekte afstand.

TIGRIS tætningsmembran

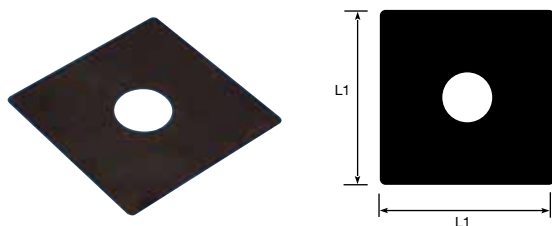

Wavin nr.	VVS nr.	L1 mm
0633250	087289790	120

Pladevægstilbehør type 1

For koblingsdåse

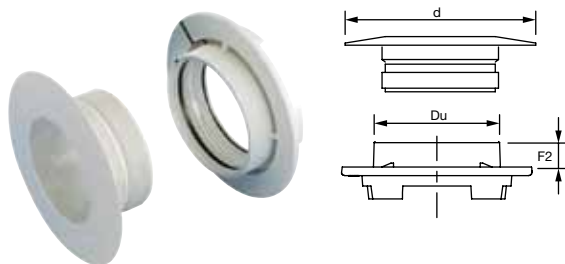

Wavin nr.	VVS nr.	d mm	Du mm	F2 mm	
Type 1	0633231	087281791	90	60	12

Pladevægstilbehør type 2

For koblingsdåse

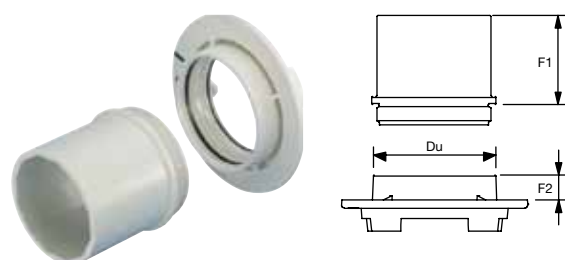

Wavin nr.	VVS nr.	Du mm	F1 mm	F2 mm	
Type 2	0633232	087281792	60	50	12

Andre TIGRIS koblingsdåser

TIGRIS koblingsdåse type 4 er hovedsageligt udviklet til brug i varmeanlæg men kan også anvendes i brugsvandsinstallationer. Koblingsdåsen er forsynet med en integreret afstandsholder, der gør det muligt at montere to koblingsdåser med en C-C afstand på 35, 40 eller 50 mm.

TIGRIS koblingsdåse type 4

Skru kobling med vinkel og kobling i messing. VA-godkendt.

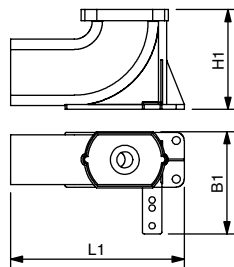

TIGRIS dobbelt koblingsdåse gør det muligt at føre et rør videre til en evt. ekstra koblingsdåse. Koblingsdåsen er forsynet med tilslutninger for 3/4" Euro-konus koblingssæt.

TIGRIS monteringsbeslag for koblingsdåser anvendes ved montering af koblingsdåser i murede/støbte vægge.

Dimension	Wavin nr.	VVS nr.	L1 mm	H1 mm	B1 mm
Til Pex rør					
12 x 1/2"	0620103	087281612	109	56	63
15 x 1/2"	0620104	087281615	109	56	63

TIGRIS dobbelt koblingsdåse

Skru kobling med vinkel og kobling i messing.

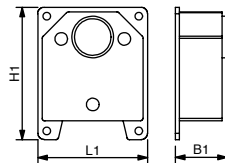

Dimension	Wavin nr.	VVS nr.	L1 mm	H1 mm	B1 mm
Til Pex rør					
15 x 1/2"	0620122	087282515	87	105	42
18 x 1/2"	0620124	087282518	87	105	42
U/koblingssæt					
1/2" x 3/4"	0620105	087281697	87	105	42

TIGRIS koblingssæt



Dimension	Wavin nr.	VVS nr.
Til Pex rør		
12 x 3/4"	0662212	045380136
15 x 3/4"	0662215	045380176
18 x 3/4"	0662218	045380232
Til Alupex		
16 x 3/4"	0662216	045447317
20 x 3/4"	0662220	045447320

TIGRIS monteringsbeslag for koblingsdåse

I galvaniseret stål.

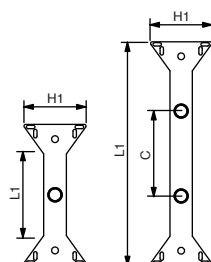

	Wavin nr.	VVS nr.	L1 mm	H1 mm	C mm
Enkelt	0680188	087289750	248	110	
Dobbelt	0680187	087289760	400	110	155

Montering

Nedenstående principskitser viser, hvordan TIGRIS koblingsdåser kan monteres i forskellige væg- og gulvkonstruktioner.

Du finder flere detaljerede monteringsvejledninger på wavin.dk

TIGRIS koblingsdåse type 2 monteret i en muret/støbt væg inkl. tætningsmembran for påklæbning af vådrumsmembran.

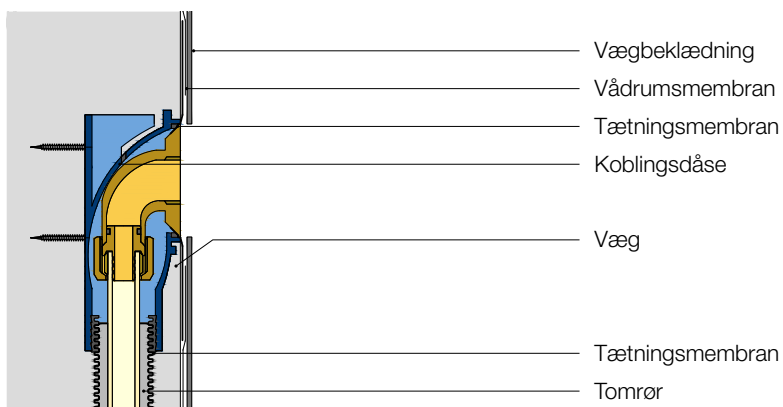

TIGRIS koblingsdåse type 5 monteret i pladevæg inkl. tætningsmembran for påklæbning af vådrumsmembran.

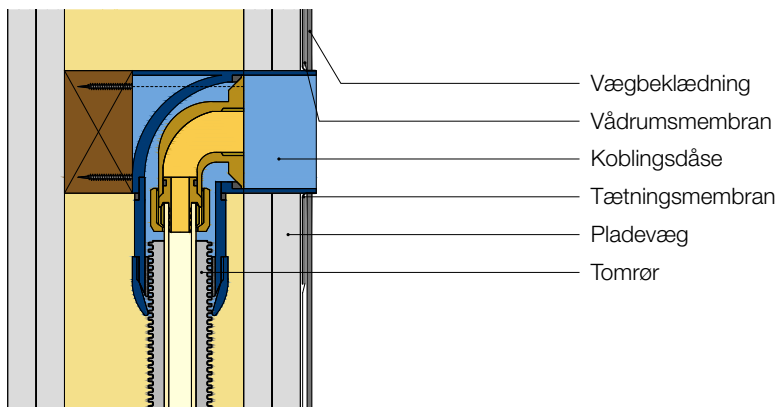

TIGRIS koblingsdåse type 4 monteret i en gulvkonstruktion for tilslutning til radiator.

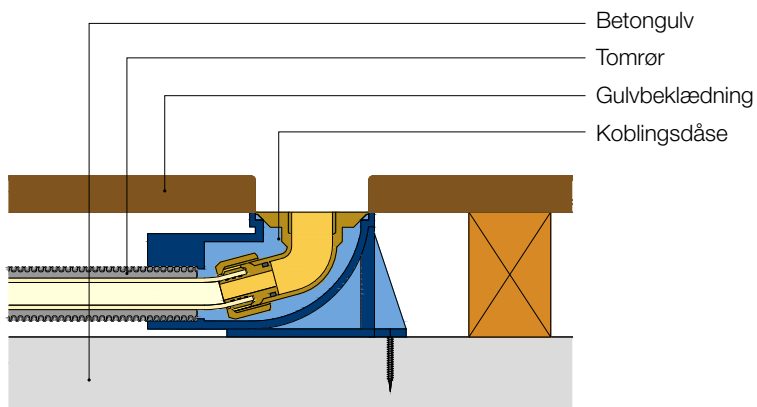

Koblingsdåser

Overlegen under overfladen

Wavins produkter er ikke synlige i hverdagen. Skjult i vægge, gulve og under veje, parkeringspladser og landbrugsarealer bringer vores produkter moderne komfort ind i hverdagen - en komfort, som vi mennesker betragter som en selvfølge, men som kun kan bibringes gennem innovative, solide og sikre rørsystemer.

Vores rørsystemer er ofte usynlige i hverdagen – men det er Wavin ikke. Vi vil være på forkant med vores kunders ønsker og behov – ikke kun hvad produkter og systemer angår. Et godt produkt er ikke kun et spørgsmål om at leve op til kundens funktionelle ønsker og krav, men i ligeså høj grad også et spørgsmål om at vi giver kunden den rette rådgivning og den rigtige logistikløsning.

Vores holdning er, at viden og udvikling først kommer til sin ret, når miljøet tages med i betragtning. Dette kommer til udtryk i vores systemer, som på én gang er sikre og miljøvenlige at fremstille, installere, bruge og vedligeholde.

Wavin er repræsenteret i 29 europæiske lande og har med produktion i de fleste af disse lande adgang til et omfattende produktprogram.

Nordisk Wavin A/S

Vand, afløb og kabel

Wavinvej 1
DK-8450 Hammel

T: +45 8696 2000
F: +45 8696 9461
wavin@wavin.dk

VVS

Vrødingvej 5
DK-8700 Horsens

T: +45 8696 2000
F: +45 8963 6279
wavin@wavin.dk